

Recipio '14 console

COMPLEMENTI

2014

Antonio Citterio



Descrizione

La console Recipio '14 si caratterizza per la struttura a cavalletto in legno massello di faggio e il piano in schiuma di poliuretano espanso strutturale dalla caratteristica forma morbida a vassoio. È proposte in versione monocolori in diverse tonalità.

Informazioni tecniche

Piano (LXC10)
schiuma di poliuretano espanso strutturale
Piano e piano inferiore (LXC20)
legno massello, pannello in particelle di legno impiallacciato
Struttura di sostegno
legno massello
Puntali
feltro

Disegni tecnici

LXC10

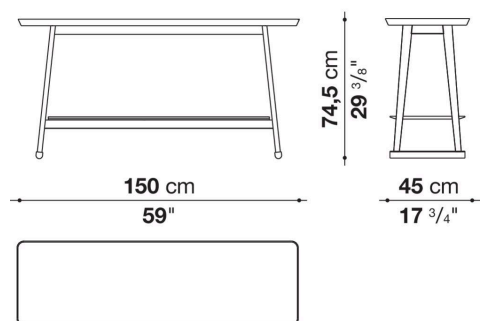

LXC20

